

家用缝纫一体机 开箱快速指引

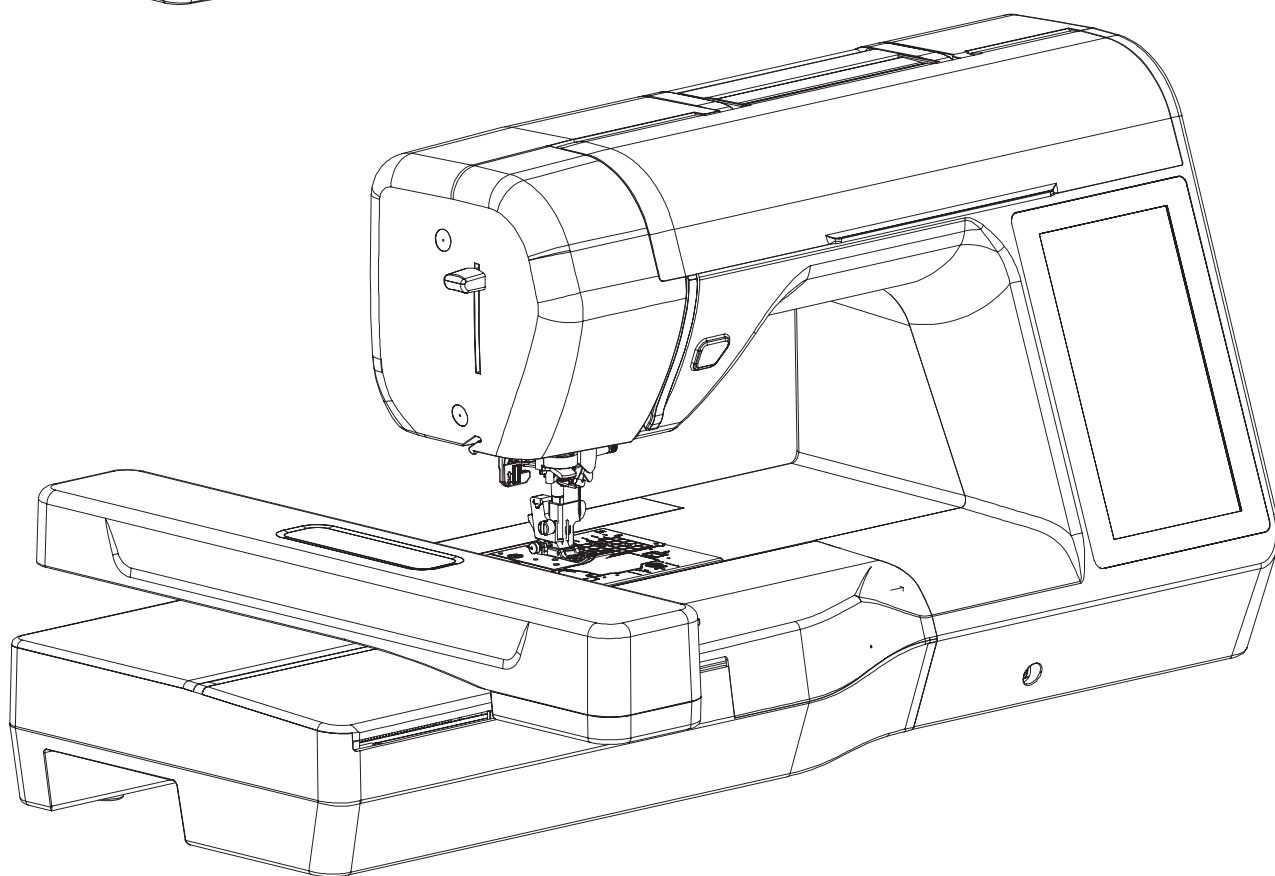
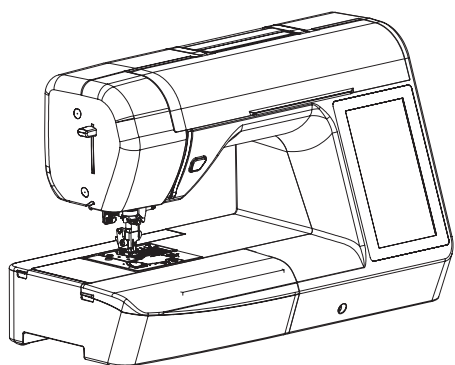

重要须知

1. 安全第一：首次使用前，请务必仔细阅读完整版《使用说明书》中的“安全须知”章节，确保操作安全。

安全须知

使用机器之前，请先阅读这些安全须知。

危险

- 为了降低触电的危险。
- 在使用完本机，清理本机时，进行任何在本说明书中提到的用户保养调整操作时，或当机器无人看管时，请务必从电源插座中拔出机器的电源插头。

警告

为了降低灼伤、火灾、触电或人身伤害的危险。

1. 进行本说明书中提到的任何调整操作时，请务必从电源插座中拔出机器的电源线插头。
 - 要拔出机器的电源插头，请先将主开关转至符号“○”关闭机器，然后再握住电源插头部分将其从电源插座中拔出。请勿拉拽电源线。
 - 请务必将电源插头直接插入电源插座。请勿使用拖线板接插电源。
 - 如果断电，请务必拔出机器的电源插头。
2. 电气危险：
 - 本机应连接至铭牌标示范围内的交流电源。请勿连接至直流电源或变频器。如果不确定您的电源类型，请联系专业的电气技师。
 - 本机仅供在购买国家使用。
3. 当电源线或插头破损、机器不能正常工作、发生过跌落或损坏或机器溅上水时，切勿继续使用。请将机器送至 Ricoma 公司 / 代理商，请专业人员对其进行检修，或者进行电气或机械调整。
 - 存放或使用机器时，如果您发现任何异常情况，如发出气味、发热、变色或变形时，立即停止使用机器并拔出电源线。
 - 运输本机时，请务必用提手携带。从其他位置抬起本机可能会损坏本机或造成机器掉落，可能会造成人身伤害。
 - 抬起本机时，注意不要大意，不要做出不小心的动作，否则可能导致人身伤害。
4. 请务必保持工作区域清洁。
 - 操作机器时切勿堵塞任何通风口。要确保本机的通风口和脚踏控制器中不要堆积任何飞绒、灰尘或碎布。
 - 请勿在脚踏控制器上存放任何物品。
 - 请勿使用拖线板接插电源。请务必将电源插头直接插入电源插座。
 - 切勿让任何异物掉进机器开口处或将异物插入任何开口的地方。
 - 请勿在使用喷雾剂或存放氧气的场所使用本机。
 - 请勿在炉子或熨斗等热源附近使用机器；否则，机器、电源线或缝制的衣物可能会点燃，导致火灾或触电。
 - 请勿将本机放置在不平表面，例如放在不稳定或倾斜的桌上，否则可能会造成机器掉落，造成人身伤害。

警告

5. 缝制时需特别注意：

- 请务必注意针。请勿使用弯曲或损坏的针。
- 请勿用手指触碰任何移动部件。在机针附近要特别小心。
- 在针的部位进行任何调整时，请将绣花机切换到符号“○”位置将其关闭。
- 请勿使用损坏的或不正确的针板，否则会导致针断裂。
- 缝制时请勿拉拽布料，并且进行自由缝制时请注意遵循说明，以免导致针歪斜或断裂。

6. 请勿将本机作为玩具使用：

- 当儿童使用本机或使用本机时附近有儿童时，请务必悉心看护。
- 切勿让儿童靠近本机提供的包装塑料袋并且随意弃置。切勿让儿童玩耍塑料袋，否则有窒息的危险。
- 请勿在室外使用。

7. 延长使用寿命的注意事项：

- 存放机器时，请避免阳光直射或湿度高的场所。请勿在有室内暖气、熨斗、卤素灯或其它高温物体附近使用或存放机器。
- 清洁外壳时只能使用中性肥皂或洗涤剂。苯、稀释剂和洗涤粉等可能会损伤机器，切勿使用。
- 当更换或安装任何组件、压脚、针或其它部件时，请务必参考本使用说明书以确保正确安装。

8. 修理或调整注意事项：

- 如果照明灯损坏，必须由 Ricoma 公司 / 代理商进行更换。
- 当本机发生故障或需要进行调整时，首先请参考使用说明书末尾的故障排除表，自己进行检查和调整。如果自己无法解决问题，请向购机时的销售代理商或者技术服务中心咨询。

只能将本机用于本说明书规定的用途。

只能使用厂商在本说明书中推荐的配件。

本说明书的内容和本产品的规格若有变更，恕不另行通知。

此设备不适合残疾、感应欠佳或智障、经验和知识不足的人士（包括儿童）使用，除非负责其安全的人员从旁监督或指导其使用设备。应妥善看护年幼儿童，勿使他们玩耍本设备。

8 岁以上儿童（含 8 岁）以及残疾、感应欠佳或智障、或经验和知识不足的人士若在设备的安全使用方面给予监督或指导，并理解所涉及的危险，则可以使用本设备。儿童不得玩耍设备。若无监督，儿童不得从事清洁和用户维护工作。

重要信息

若可用的电源插座不符合本设备配有的电源线插头，应与 Ricoma 公司 / 代理商联系获得正确的导线。

2. 型号适配：本快速指引适用于 RSE5000 缝绣一体机。

3. 详细参考：关于产品的所有详细操作说明、故障排除及高级功能，请以完整版《使用说明书》和《绣花设计指南》为准。

目录

一 . 配件介绍	01
二 . 梭芯绕线和设置.....	02
三 . 面线穿线	04
四 . 选择并缝制花样.....	06
五 . 缝纫界面的概述.....	07
六 . 准备绣花	08
七 . 选择绣花花样.....	09

一. 配件介绍

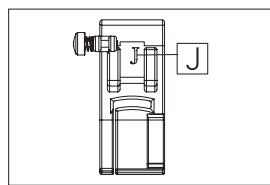

曲折压脚【J】(已安装)

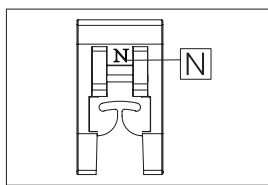

交织字母压脚【N】

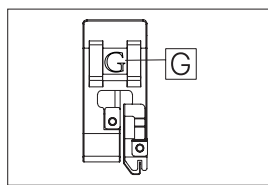

包边压脚【G】

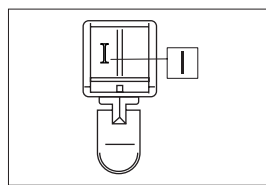

拉链压脚【I】

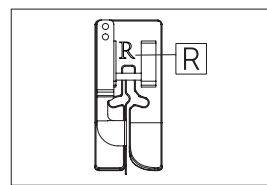

暗缝针迹压脚【R】

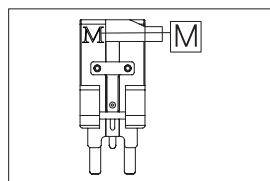

钉钮压脚【M】

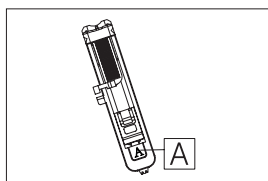

钮孔压脚【A】

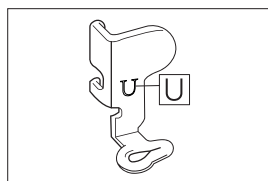

绣花压脚【U】

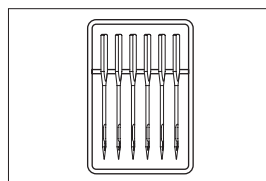

针组: 75/11 5 针
90/14 5 针

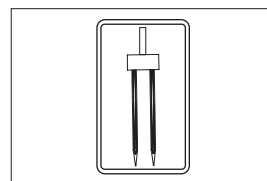

双针

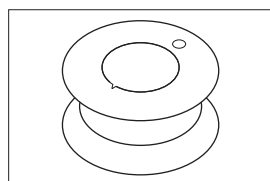

梭芯 *5
机器上已安装 1 个

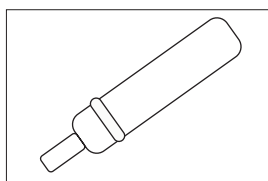

拆线刀

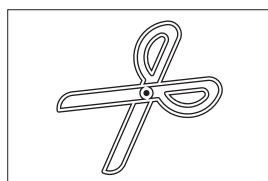

剪刀

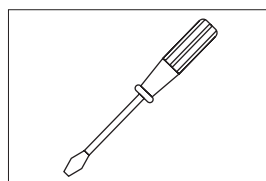

螺丝刀

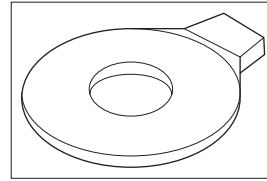

盘状螺丝刀

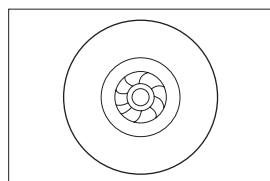

线筒盖(大)

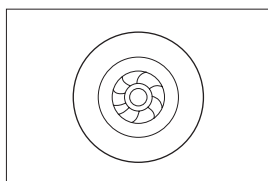

线筒盖(中)

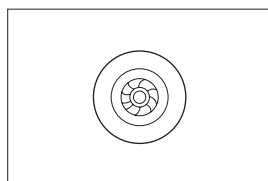

线筒盖(小)

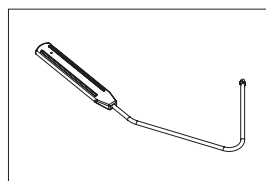

压脚抬杆

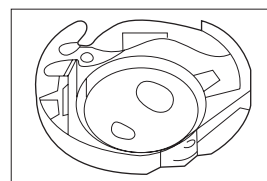

标准内旋梭机器已装
(备用件)

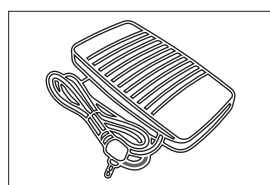

脚踏控制器

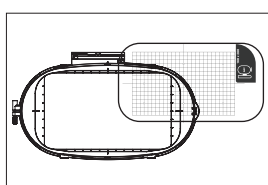

绣花框组(大)
26 x 16 cm

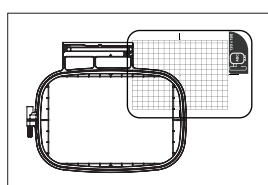

绣花框组(中大)
18 x 13 cm

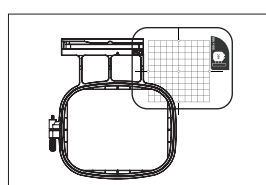

绣花框组(中)
10 x 10 cm

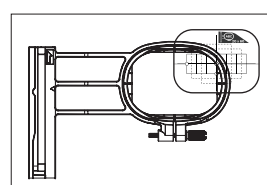

绣花框组(小)
6 x 2 cm

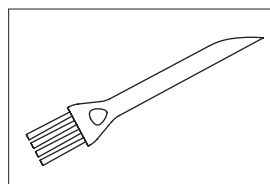

清洁刷

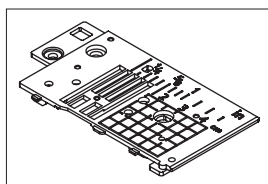

单孔针板

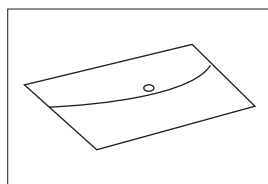

配件袋

二. 梭芯绕线和设置

核心提示：仅使用品牌原装 / 同型号梭芯，避免跳线或断线。

只能使用随附的梭子或相同类型的梭子。

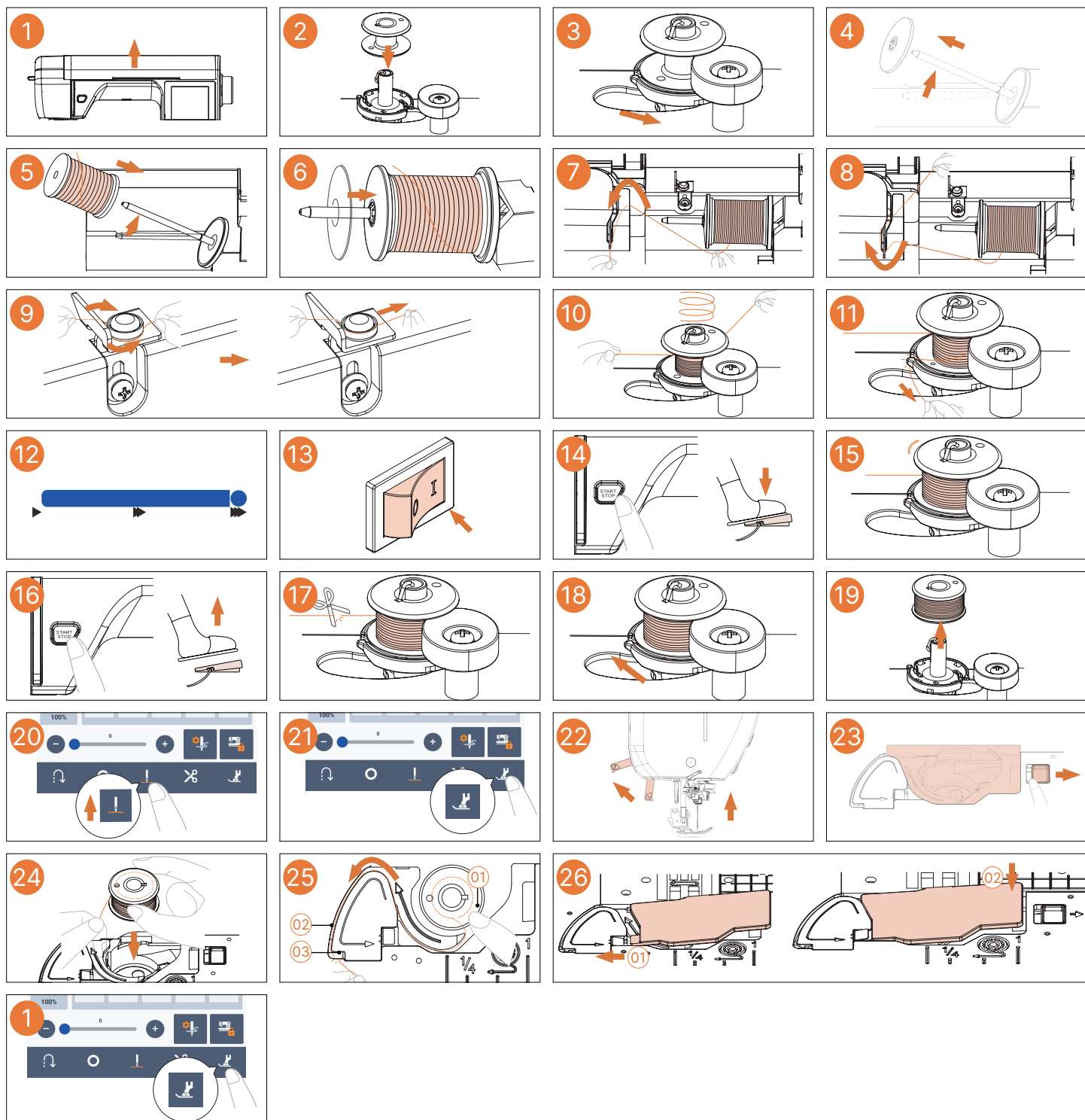
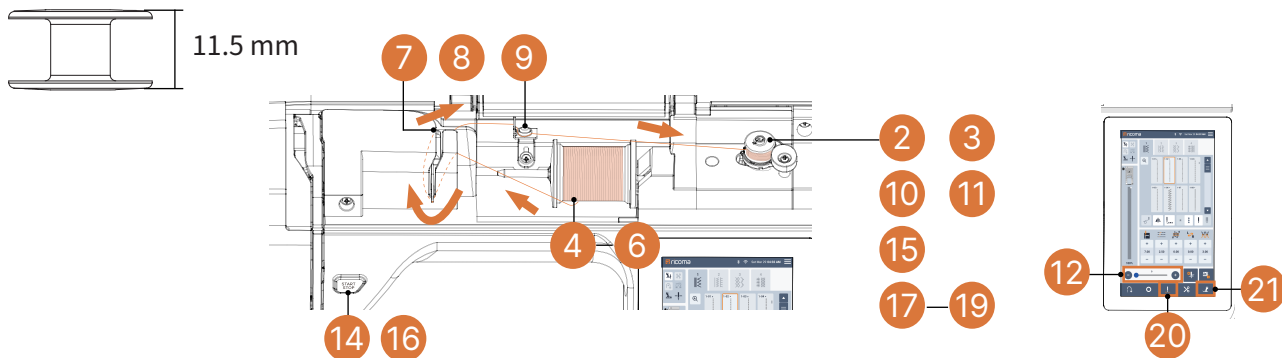

视频教程

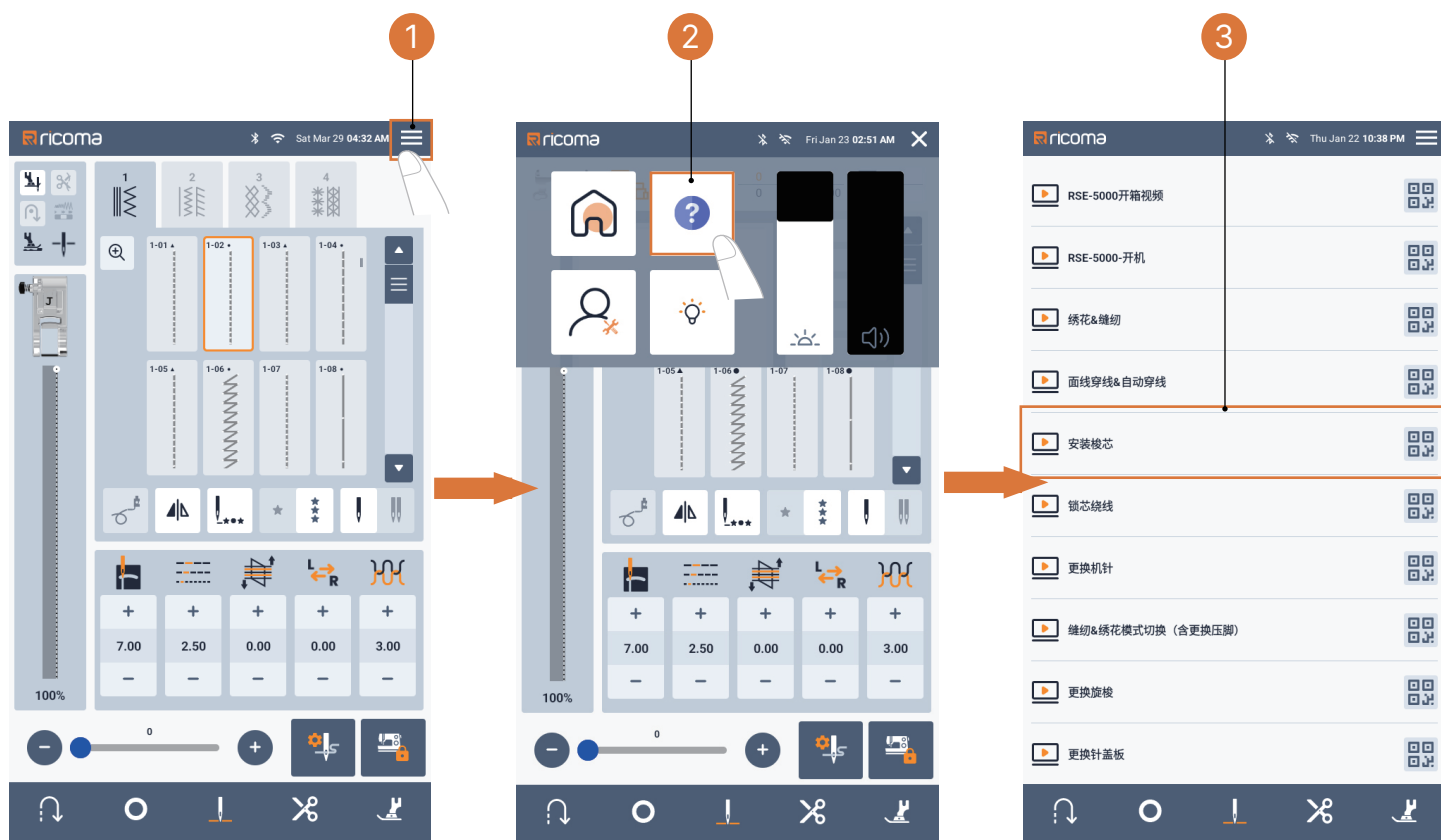

三. 面线穿线

核心提示：穿线前确保机针处于最高位置，按机身彩色导向标识依次穿线。

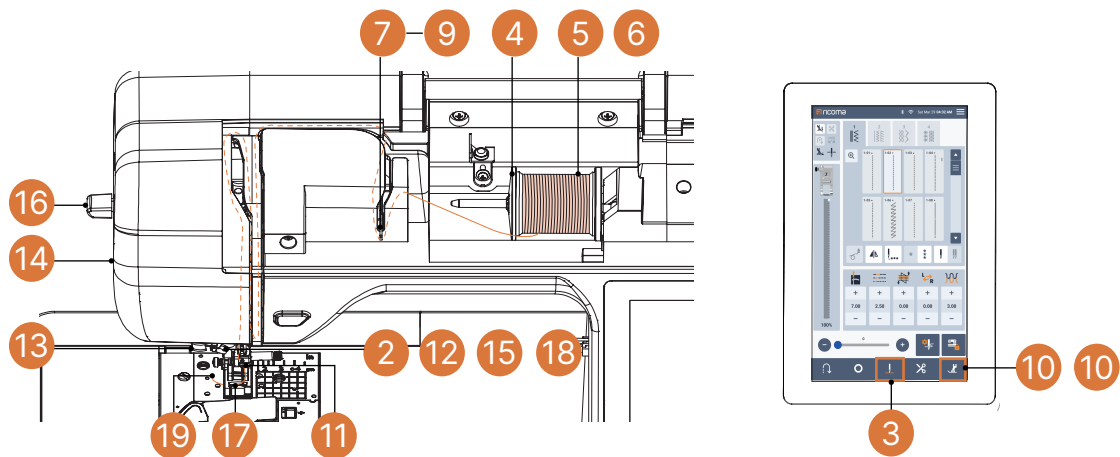

<p>1</p>	<p>2</p>	<p>3</p>
<p>4</p>	<p>5</p>	<p>6</p>
<p>7</p>	<p>8</p>	<p>9</p>
<p>10</p>	<p>11</p>	<p>12</p>
<p>13</p>	<p>14</p>	<p>15</p>
<p>16</p>	<p>17</p>	<p>18</p>
<p>19</p>	<p>20</p>	<p>20</p>

视频教程

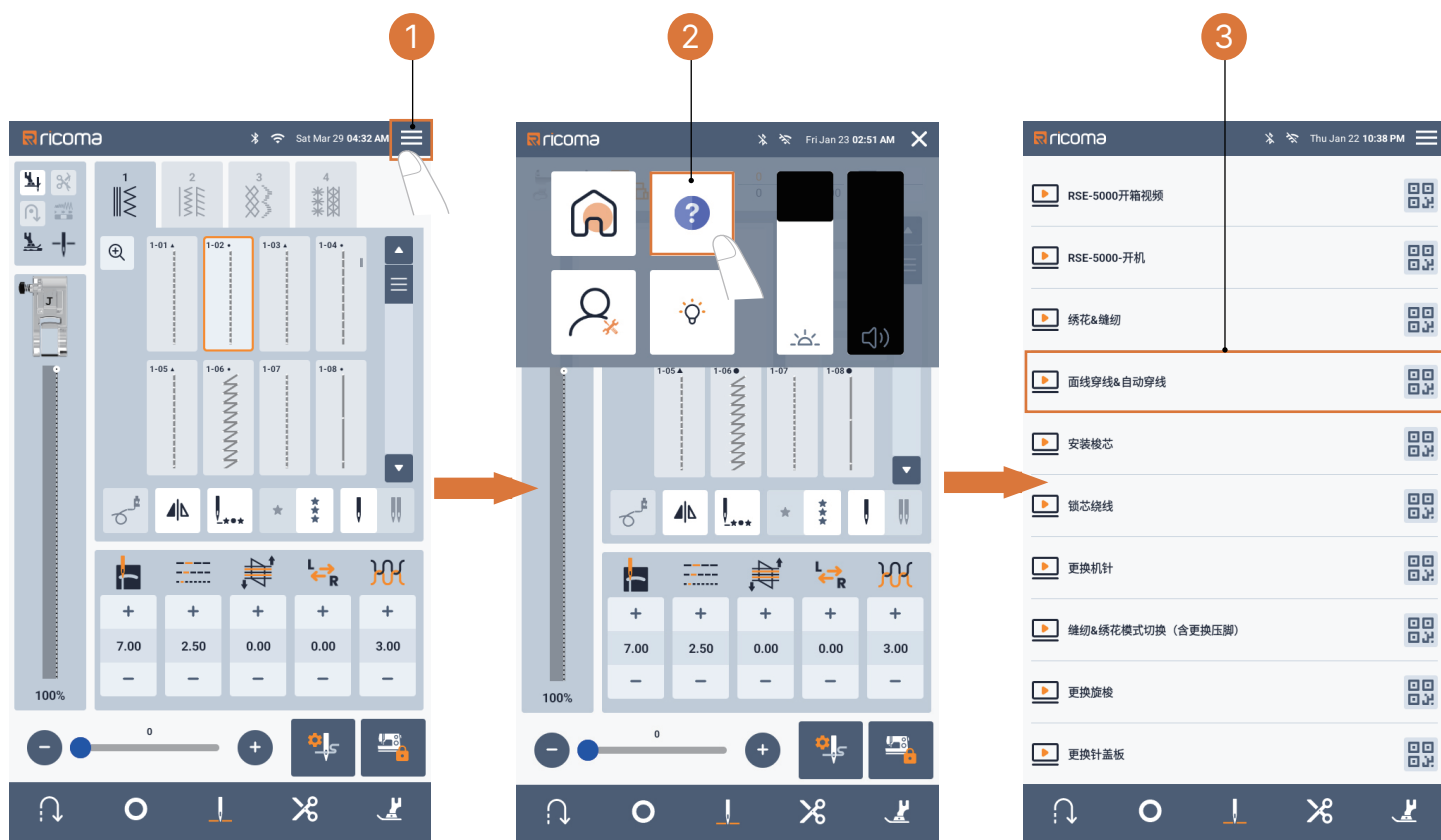

四. 选择并缝制花样

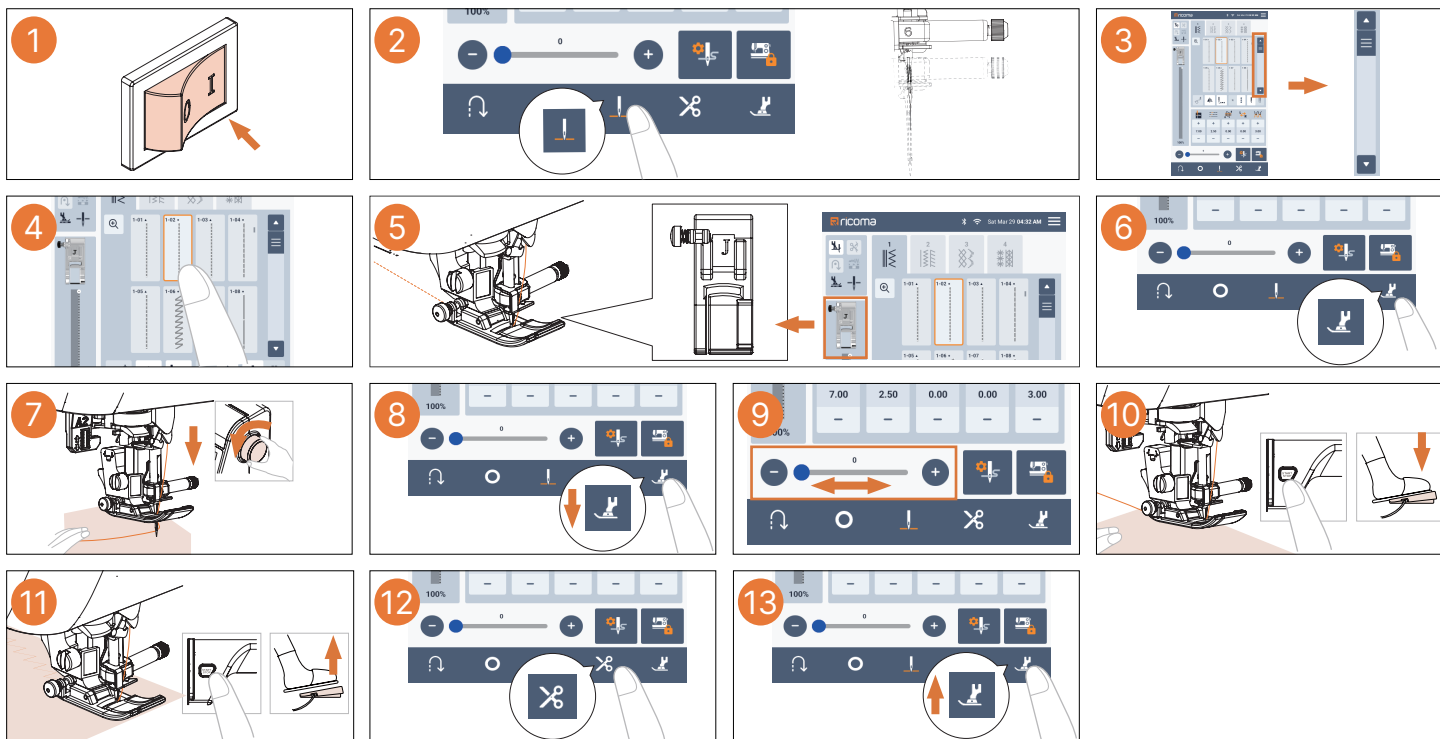

视频教程

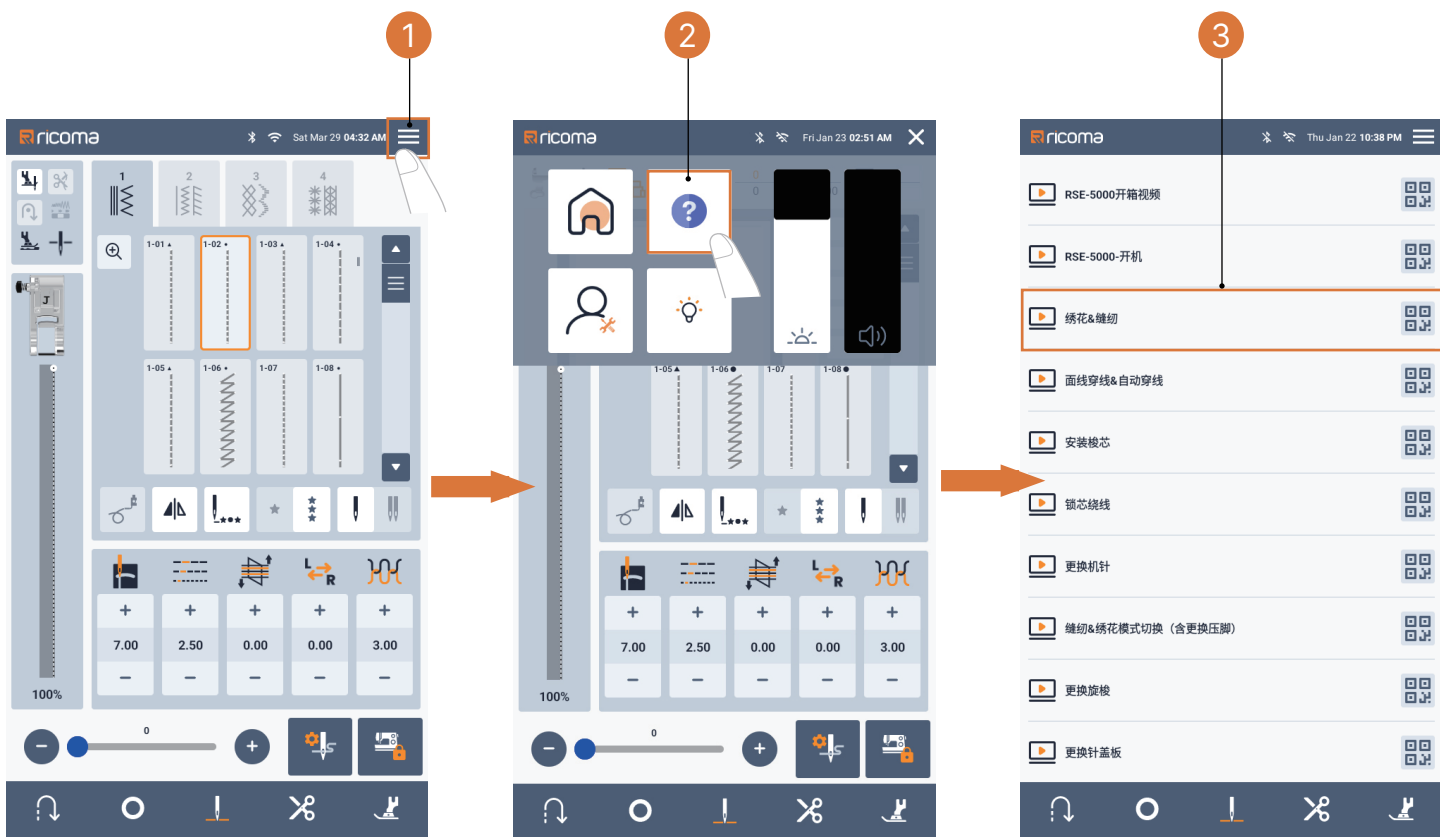

五. 缝纫界面的概述



3 设置针迹宽度

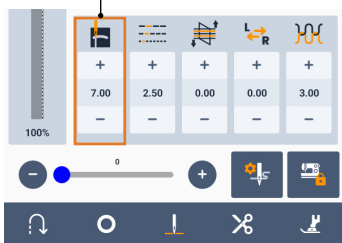

4 设置针迹长度



设置左 / 右单档位 5

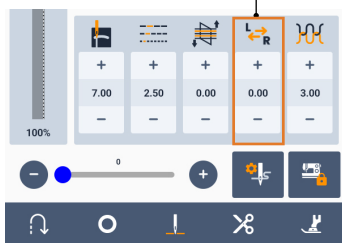

设置面线张力 6

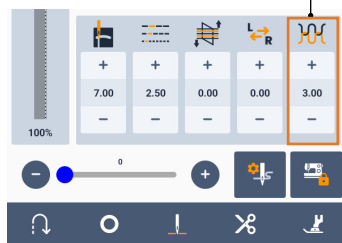

7 缝纫速度调节



缝纫设置 8

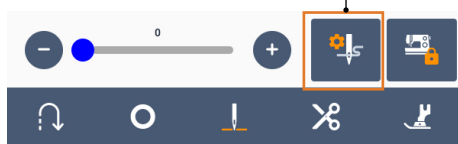

维护模式 9

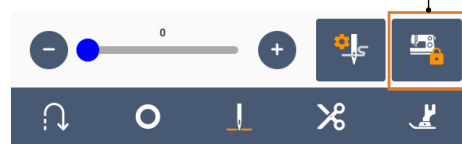

10 缝制加固针迹



11 针位置

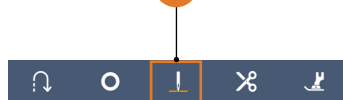

12 切线刀



压脚抬杆 13



六. 准备绣花

核心提示：绣花前需更换绣花压脚，选择对应衬纸，将面料平整固定在绣花框内。

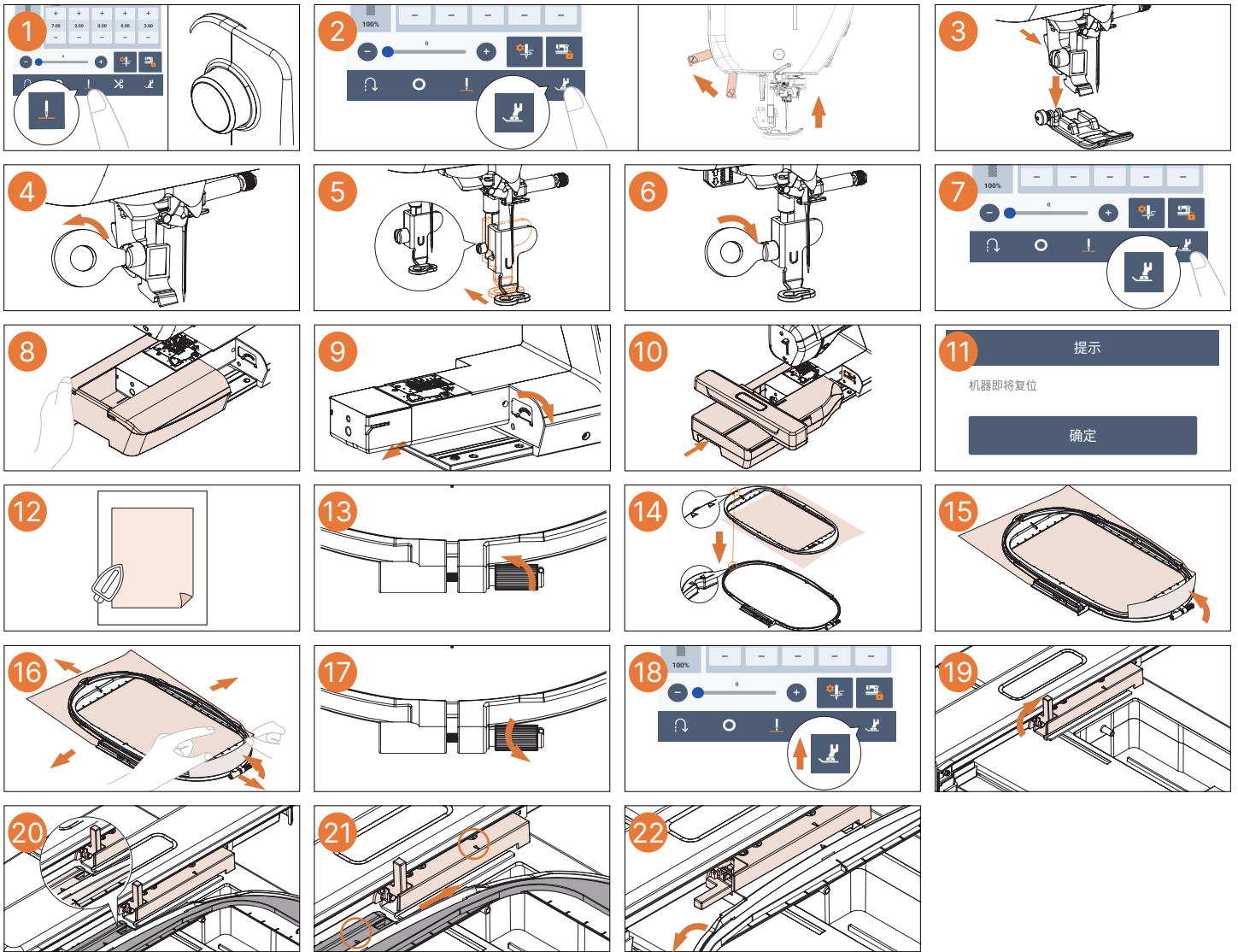

视频教程

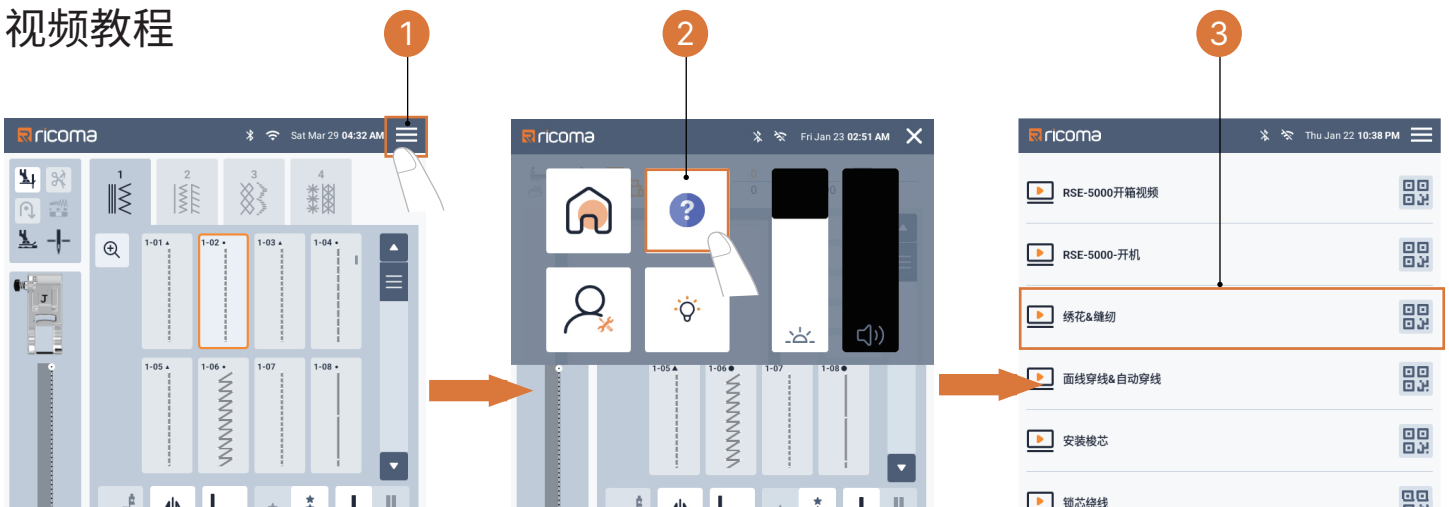

七. 选择绣花花样

